

高清红外球型网络摄像机
Network IR Speed Dome Camera

KEDACOM

快速安装指南

Quick Start Guide

特别提示

使用本设备，应当严格遵守《中华人民共和国个人信息保护法》等有关法律规定，不得违法违规采集他人个人图像信息，不得侵犯他人个人信息权益。

一 前言

此内容（手册）的目的是确保用户正确使用本产品，以避免危险或财产损失。在使用产品之前，请认真阅读此手册并妥善保存以备日后参考。如果用户因没有按照以下安全说明，致使设备不能正常使用或损坏等情况，我司概不负责。

二 安全使用注意事项

电源要求

- 请在安装使用设备过程中，严格遵守当地各项电气安全规定。
- 请使用满足安全电压要求的电源，在设备运行之前检查供电电源是否正确。
- 请在安装配线时装入易于使用的断电设备，以便必要时进行紧急断电。
- 请保护电源软线免受踩踏或紧压，特别是在插头、电源插座和从装置引出的接点处。
- 请在断电状态下连接电源、告警、音频、RS485 等线缆，严禁在设备上电的情况下连线。

使用环境要求

- 请使用产品随机附带的电源适配器，使用不符合要求的电源适配器有可能造设备受损。
- 请勿将摄像机对准强光（如灯光照明、太阳光等处）聚焦，否则容易引起过亮或漏光现象（这并非摄像机故障）也将影响摄像机寿命。
- 针对具有激光器的设备，设备正常工作时，请勿近距离直视激光窗口。请勿直视或镜面反射观察。
- 请在允许的湿度和温度范围内运输、使用和存储设备。
- 请勿将设备置于潮湿、多尘、极热、极冷、强电磁辐射或照明条件不稳定等场所。
- 请勿让任何液体流入设备，以免内部元件受损。
- 一般情况下，本设备安装在室外，请确保设备连接处采取有效的防水、防潮气、防沙尘措施（特别是设备连接处的螺钉必须拧紧，确保整体密封性）。为防止雷击，请安装避雷器。
- 请勿阻挡设备附近的通风口，以免热量积蓄。
- 请在运送设备时，重新以出厂时的包装进行包装，或用同等品质的材质包装。
- 请勿在运输、存储及安装过程中重压、剧烈震动、浸泡设备。
- 在周转、运输过程中，对摄像机前脸需要特别防护，避免摩擦、划伤、污染等。为了保持前脸清洁，请您在安装过程中不要取下前脸的透明保护膜，确认安装完成后取下该透明保护膜。

工作环境	
供电要求	AC 24V±10%, 2.5A
环境要求	防水、防干扰、防雷击
温度	-40°C~70°C
湿度	10%~95% (相对、无凝结)
海拔高度	-60m~3000m
大气压	86kPa~106kPa

日常维护与保养

- 请勿直接触碰设备发热部件，以免烫伤。
- 镜头沾染灰尘或油脂时，用棉布或镜头清洁布擦拭。若遇污垢难以清除，蘸上少量镜片清洁剂，自镜头中心向外旋转轻轻擦拭，直到干净为止。禁止使用有机溶剂（苯、酒精等）对镜头和护罩前镜进行除尘、清洁。
- 请勿以任何方式拆卸或修改产品。对未经认可的修改或维修导致的问题，本公司不承担任何责任。
- 需要替换部件时，请事先与经销商联系，更换指定型号的部件。擅自使用其他部件进行替换，后果将由您自行负责。
- 如果设备不能正常工作，请联系经销商或最近的服务中心。

特别声明

- 本手册中的图示仅供参考，产品请以实物为准。
- 我们尽最大努力来保证本手册信息的正确性，如因升级等原因发生信息修改，恕不另行通知。
- 本手册能作为多个型号产品的使用指导，但并不一一列举每个产品的使用情况，请您根据实际产品自行对照。
- 本产品使用 IPCSearch 激活后方能使用 (IPCSearch可在官网下载，下载链接 <https://www.kedacom.com/cn/softtools.jhtml>)，激活时请填写有效邮箱，方便找回密码。
- 为了提高产品网络使用的安全性，建议您设置高强度密码：密码长度必须达到 8-16 个字符，且至少由数字、字母或特殊字符中的两种或两种以上类型组合而成。请您定期更改用户名的密码，建议每 3 个月更新一次密码。如果设备在较高安全风险的环境中使用，建议每月或每周更新一次。请妥善保管好您的用户名与密码。
- 将本产品接入互联网需自担风险，包括但不限于产品可能遭受的网络攻击、黑客攻击、病毒感染等等，本公司不对因此造成的产品工作异常、信息泄露等问题承担责任，本公司将及时为您提供产品

相关技术支持。

- 如需获取最新文档，请至官网下载，官网地址 www.kedacom.com。

防水

- 室外安装推荐使用支架横臂有一定向上角度的壁装支架。
- 用户自选支架安装推荐使用接口为内螺纹的支架，同时须确保支架的防水性能；用户自选支架安装若选用外螺纹支架，须确保支架与球机连接的转接器件的防水性能。
- 安装时螺纹口需缠绕生料带，并确保螺纹密封；对准螺纹，不能出现明显偏位及滑丝。

三 外观尺寸及线缆接口

外观尺寸

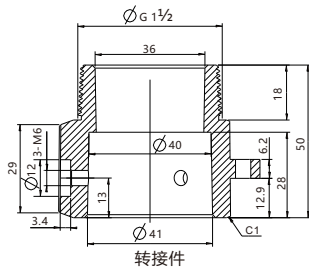
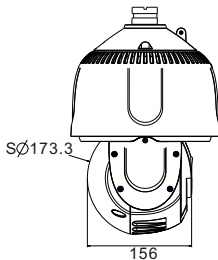
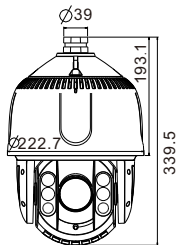

单位：mm
重量：4.3Kg

设备部件

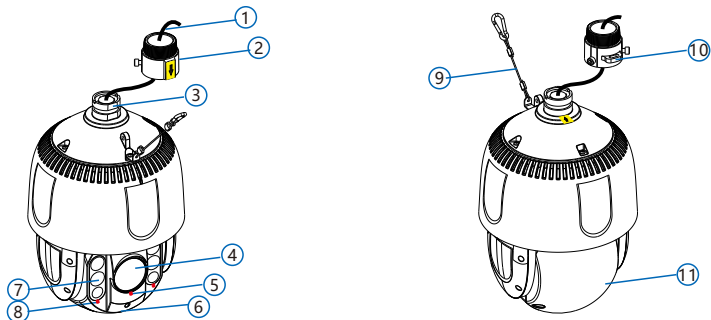

部件编号	部件名称	部件编号	部件编号	部件编号	部件编号
1	尾线	5	镜头贴膜	9	安全绳
2	转接件	6	球型结构	10	挂耳
3	D字直边	7	红外灯	11	扣盖
4	镜头	8	红外灯贴膜		

线缆接口

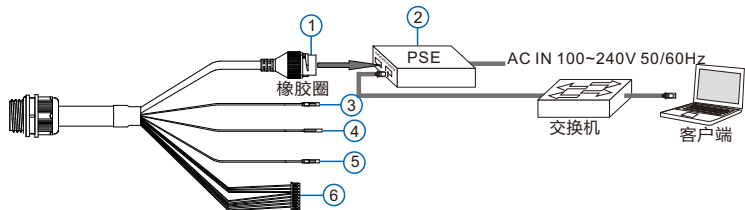

【说明】仅部分产品支持 POE 供电，具体请以实际购买产品为准。

表1 线缆接口说明

序号	接口名称	功能描述
1	网络接口	连接交换机等网络接入设备
2	POE 电源	供电设备
3	电源接口 (AC24V1, 红)	连接 AC 24V 电源线, 不分正负极
4	电源接口 (PGND, 黄/绿)	电源接地线, 请将其连接到可靠的接地点上
5	电源接口 (AC24V2, 黑)	连接 AC 24V 电源线, 不分正负极
6	用户线缆组合	包含告警输入/输出, 音频输入/输出

表2 用户线缆组合接口说明

接口名称	序号	颜色	接口名称	功能描述
用户线缆组合	1	绿	ALARM OUT B	告警输出接口, 输出告警信号
	2	紫	ALARM OUT A	可连接的设备: 报警灯等
	3	橙	ALARM IN-2	告警输入接口, 输入告警开关量信号
	4	蓝	ALRAM IN -1	可连接的设备: 烟感器、声控开关等
	5	黄	ALARM GND	告警地线接口
	6	棕	AUDIO OUT	音频输出接口, 输出音频信号 可连接的设备: 音箱等
	7	红	AUDIO IN	音频输入接口, 输入音频信号或进行语音对讲
	8	黑	AUDIO GND	音频地线接口

- 【说明】**
- 1) 告警输出 ALARM OUT A 和 ALARM OUT B 不分正负极, 组成一路告警输出。
 - 2) 两路告警输入 (ALARM IN-1和ALARM IN-2) 共用告警地线。
 - 3) 音频输出 (AUDION OUT) 和音频输入 (AUDIO IN) 共用音频地线。

四 设备安装

1. 安装注意事项

- 墙壁/天花板厚度可支持安装膨胀螺钉。
- 确认安装地点有容纳本产品及其安装结构件的足够空间。
- 请确保安装摄像机的墙面、横杆等的承受能力必须能支撑摄像机及其安装结构件重量的8倍（球机净重：4.3Kg）。
- 有限高通行的路段，建议外延摄像机的安装高度不低于5米，减少摄像机被碰擦风险。
- 防止设备掉落，安装摄像机时必须安装安全绳。
- 施工期间禁止人员在摄像机下方2米内活动，并佩戴好安全帽等防护装备。

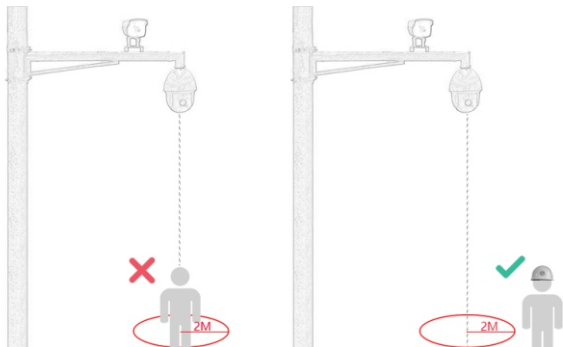

开始安装之前，请取下套在球机上的气柱袋，撕去固定球型结构的玻璃纤维胶带并戴上球机手套。尾线需做好防水防护，不可裸露在外。尾线所在区域需做好整体防水，避免尾线浸泡在积水中。球机安装时，请务必在球机与支架连接接口处进行密封防水处理。

2. 安装存储卡 (可选)

在球机球型结构上打开扣盖，从球机背部将球型结构向下转动一定角度，安装 Micro SD 卡，最大支持 128G。垂直转动角度范围为 $-15^{\circ} \sim 90^{\circ}$ 。

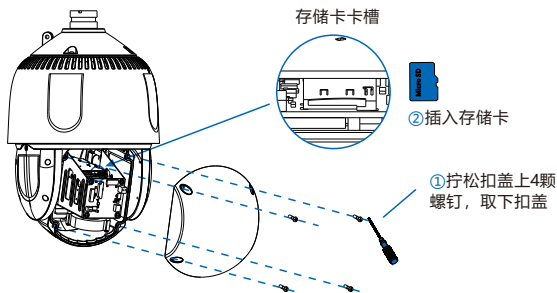

【注意】 不建议热插拔存储卡，首次使用时需格式化。

3. 安装方式

设备支持壁装、吊装、墙角支架安装、抱柱支架安装和自制支架安装。

【说明】 支架均为选配配件。

壁装

我司选配壁装支架尺寸及安装贴纸尺寸如下：

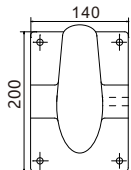

支架底座

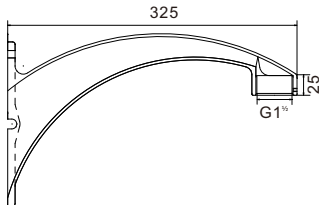

支架主体

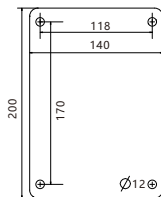

支架安装贴纸

单位：mm

【注意】安装球机时，请确保安全绳与支架和球机挂扣牢固。

- 1) 将安装贴纸固定在墙面上并打孔，根据贴纸所示孔位打4个 $\phi 12$ 膨胀螺丝的孔（孔深 $\geq 70\text{mm}$ ）。若采用顶部出线进行线缆布线，则需在墙面上打一个出线孔；若采用侧面出线，则无需打出线孔，直接从支架底座侧面的U型口引出线缆即可；
- 2) 将M8的膨胀螺丝插入孔内（请勿拧掉螺），拧螺帽至膨胀螺丝固定紧后取下螺帽和垫片；

① 按贴纸所示孔位打孔

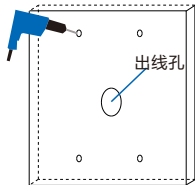

② 埋入膨胀螺丝

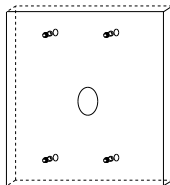

③ 固定膨胀螺丝

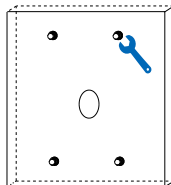

④ 取下螺帽和垫片



- 3) 确定布线方式，穿出线缆。若采用顶部出线，线缆将穿过墙上已打好的出线孔；若采用侧面出线，线缆将穿过支架底座上的U型口；

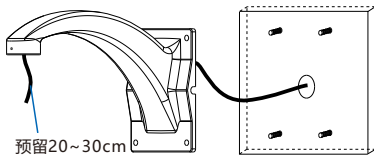

顶部出线

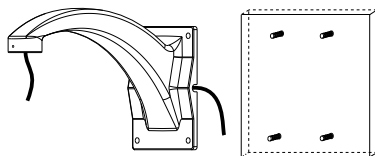

侧边出线

4) 固定支架。支架底座上的孔穿过膨胀螺丝，将垫片套在膨胀螺丝上，并拧紧螺帽；

① 支架底座上的孔穿过膨胀螺丝

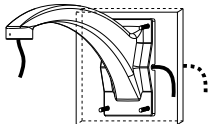

② 将垫片套上膨胀螺丝，拧紧螺帽，固定支架

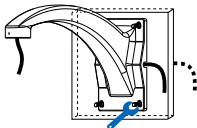

5) 将转接环拧入支架连接口。在转接件螺纹处缠上生料带，将转接件旋紧到安装支架上，锁紧支架上的销钉，并确认转接件上防脱螺钉处于非锁紧状态。将球机上的安全绳挂扣到转接件上；

① 缠生料带



② 将转接件拧入支架连接口

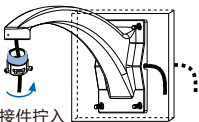

③ 在支架连接处，锁紧销钉

防脱螺钉处于非锁紧状态

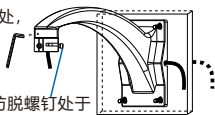

6) 取出安全绳，挂扣在球机和转接件上；

① 将安全绳挂扣到球机和转接件

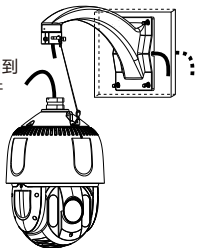

7) 按照线缆上所贴标签连接线缆。检查并整理各类线缆，线缆接口处用绝缘胶布缠绕牢固，将线缆拉入支架内；

- 8) 使球机连接口的 D 字直边对准转接件上的黄色标签，将球机上推至转接件底部并使其水平旋转 180° 直至转接件上的黄色标签与球机接口处的黄色标签对齐，锁紧转接件上的 2 颗防脱螺钉；

① 球机连接口的 D 字直边对准转接件上黄色标签后，将球机上推至转接件底部

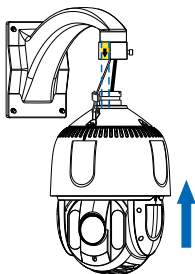

② 转动球机，使其水平旋转 180°

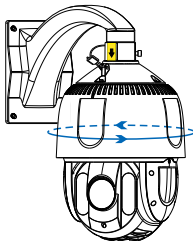

③ 锁紧防脱螺钉

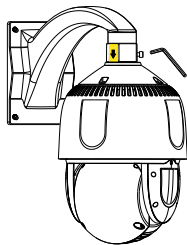

- 9) 安装完成后，请再次检查，确保球体密封，撕掉镜头玻璃上的镜头贴膜和两侧红外灯玻璃上的红外灯贴膜，并给设备上电。

吊装

【注意】

- 1) 吊装支架用于室内安装，一般不能用于室外。因特殊环境要求在室外使用时，请务必保证符合防水要求。若未做好防水而引起的进水故障，本公司将不承担由此引起的后果。
- 2) 用户定制的配合吊装支架使用的吊杆必须符合防水要求，不能进水、积水。

我司选配吊装支架尺寸及安装贴纸尺寸如下：

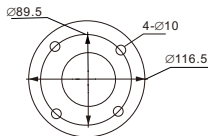
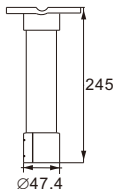

单位：mm

【注意】安装球机时，请确保安全绳与支架和球机挂扣牢固。

1) 按照吊装支架底座下的孔画打孔位，打孔并安装膨胀螺丝；

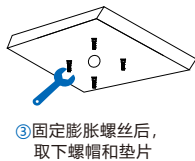
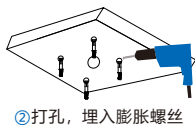
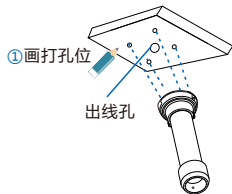

2) 根据实际情况进行布线，可选择顶部出线或侧边出线，并将支架固定好；

①布线，可选择顶部出线或侧边出线

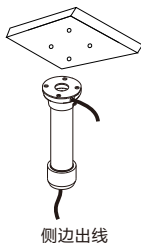
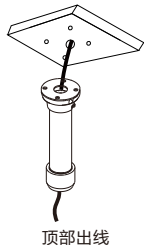

②支架底座上的孔穿过膨胀螺丝，将垫片套上膨胀螺丝，拧紧螺帽，固定支架

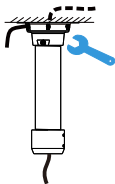

- 3) 在转接件的螺纹处缠好生料带，将转接件安装到支架上，锁紧支架连接处的销钉并将安全绳挂扣到转接件上。

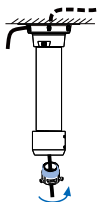

① 在转接件螺纹处缠上生料带，并将其拧入支架接口

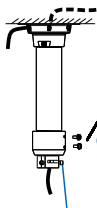

② 在支架连接处，锁紧销钉

防脱螺钉处于非锁紧状态

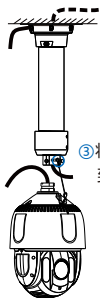

③ 将安全绳挂扣到转接件上

- 4) 安装球机本体和连接线缆，请参考壁装支架安装步骤 6)~9)。

墙角支架安装

【注意】安装球机时，请确保安全绳与支架和球机挂扣牢固。

- 1) 按照墙角支架底座下的孔画打孔位，打孔并安装膨胀螺丝；

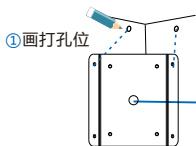

① 画打孔位

出线孔

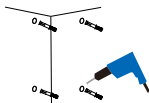

② 打孔，埋入膨胀螺丝

- 2) 根据需要将线缆穿过墙角支架出线孔（若采用侧出线方式则不用穿线），拧紧螺帽固定支架；

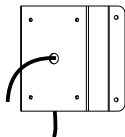

① 穿出线缆

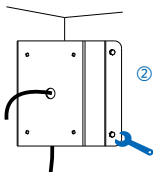

② 固定墙角转接支架

3) 将壁装支架固定到墙角支架上；

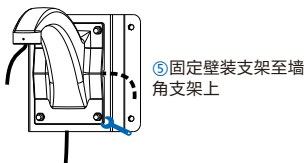

4) 转接件安装和球机安装请参考壁装支架安装步骤 5)~9)。

抱柱支架安装

【注意】安装球机时，请确保安全绳与支架和球机挂扣牢固。

- 1) 旋开抱柱支架的卡箍，根据需要将线缆穿过抱柱支架出线孔（若采用侧出线则不用穿线）；
- 2) 将抱柱支架固定到圆柱杆上，旋紧卡箍固定支架；

① 旋开卡箍

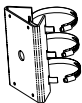

② 穿线

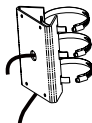

③ 固定圆柱杆转接支架

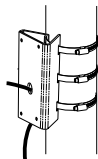

3) 将壁装支架固定到抱柱支架上；

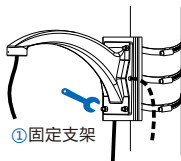

4) 转接件安装和球机安装请参考壁装支架安装步骤 5)~9)。

自制支架安装

【注意】安装球机时，请确保安全绳与支架和球机挂扣牢固。

用户可自制带销钉（至少 2 个）支架安装摄像机，本手册以横杆为例。

- 1) 准备已经焊接好安装接口的横杆，距安装接口 10mm~13mm 处须安装有至少 2 个销钉；



- 2) 将线缆从支架穿出，线缆请留出足够长度，以便连接到球机内线缆（推荐预留 20cm~30cm）；

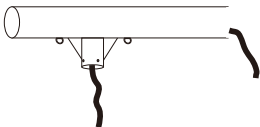

- 3) 取出安全绳，将安全绳挂钩一端预先挂扣在横杆挂钩上；

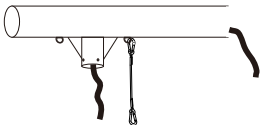

- 4) 球机安装请参考壁装支架安装步骤 6)~9)。

五 登录客户端

最低配置和系统环境

- 处理器：3.3GHz 酷睿®i2 系列及以上或相同性能的其他处理器
- RAM内存：4GB 及以上
- 操作系统：WindowsXP 操作系统或更高版本
- 浏览器：推荐使用 IE 内核浏览器，使用其他内核浏览器会影响客户端部分功能的使用
- DirectX：9.0c

激活设备

第一次使用时请运行 IPCSearch，在 IPCSearch 中将显示设备的 IP 地址、网关等信息。若设备所接入的网络有 DHCP 服务，DHCP 服务器将自动给设备分配 IP 地址。

- **批量激活**：在 IPCSearch 中选中设备，点击**批量处理**，在弹出的界面中设置 admin 用户的密码和找回密码时所需的邮箱，点击**激活**，激活设备。待设备重启。
- **单个激活**：在 IPCSearch 中选中设备，单击右键，选择**设备激活**。填写用户名、密码、找回密码时所需的邮箱，点击**激活**，激活设备。待设备重启
- **Web 客户端激活**：也可以通过 Web 端激活。将 PC 机与设备设为同一网段，进入 Web 端登录界面。可在该界面设置管理员密码和找回密码所需的邮箱，点击**激活**，激活设备。

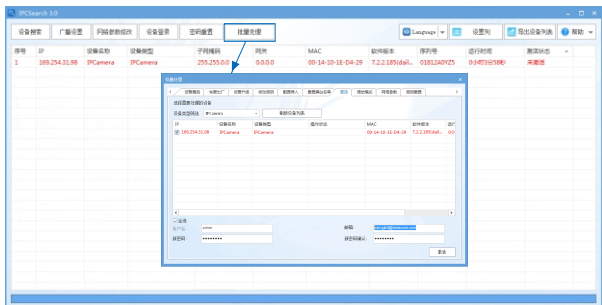

修改设备IP

点击**网络参数修改**，在弹出的界面中配置网络参数。静态分配 IP 地址时，请选择自定义地址，填写以太网参数。修改参数配置，需要填写管理员用户名 (admin) 及激活设备时所设置的密码。完成 IP 配置后，设备将自动重启，重启时间约为 60 秒。

登录设备

- 1) 在 IPCSearch 中双击设备或点击设备登录，输入用户名和密码，登录 Web 端。
- 2) 登录成功后，下载并安装视频插件。
- 3) 进入 Web 端后，可直接浏览图像。

【说明】不同型号的设备，Web 端浏览界面略有差异，请以实际界面为准。更多客户端说明请参考客户端帮助文档。

调整设备方向，在 Web 端进行参数调整，直到浏览画面达到预定要求。

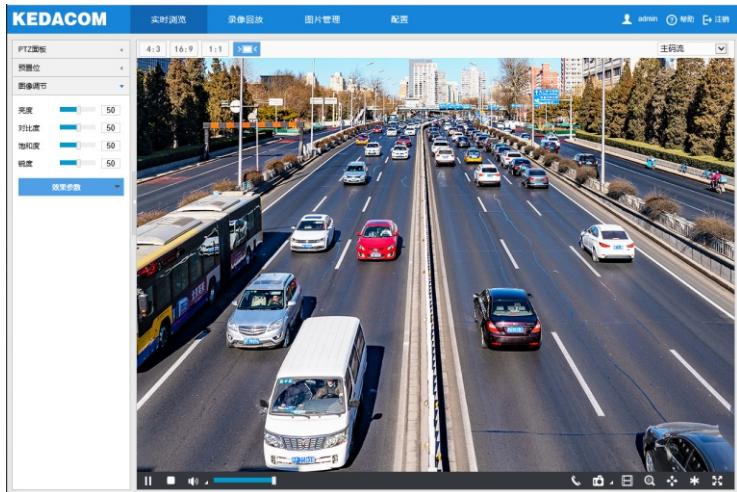

附录一防静电、防干扰、防雷、防浪涌

- IPC 安装不进行接地可能会因为静电造成电子器件损坏。
- 在雷电多发地区，需要对 IPC 进行就近接地，释放雷击等高能量，防止 IPC 损坏。
- 在电压不稳地区，需要对 IPC 进行接地，释放浪涌等高能量，防止 IPC 电源烧坏。
- IPC 安装防雷接地线不能替代安全接地线。在采用接地不良的立杆，如木杆、水泥杆，需要安装安全接地线，泄放漏电流以确保 IPC 或立杆不引起安全事故。
- IPC 安装防雷接地线不能借用附近的其他电子设备接地线入大地，必须单独接地。

水泥杆接地

水泥杆方式需要配置钢管护套用于接地线穿管，如图所示，球机接地线从钢管内部穿过接地。控制中心本地进行规范接地即可。

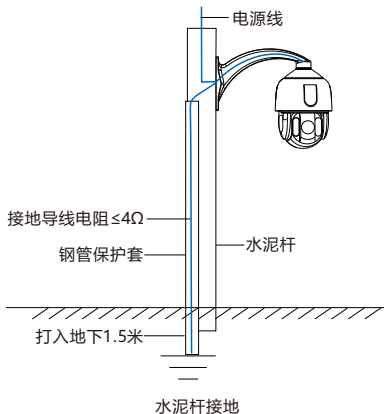

金属杆接地

金属杆方式采取 PVC 管穿接地线。没有安装避雷针的金属立杆，采用接地线（穿 PVC 管套）靠近金属杆的位置固定后实施接地，如下图所示。

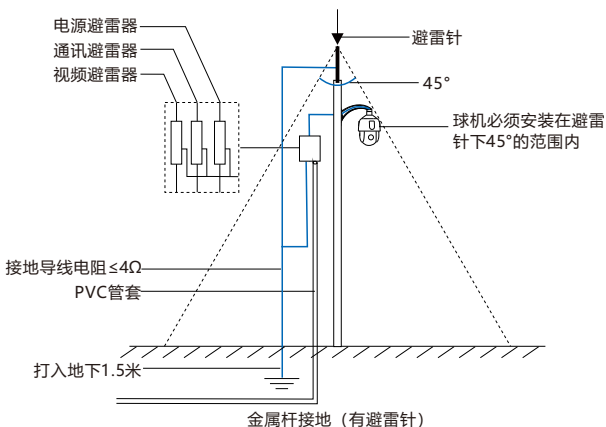
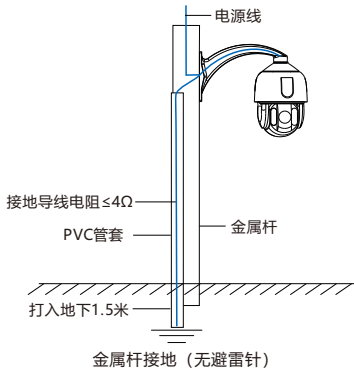

【注意】如果 IPC 传输过程中使用了光端机或者防雷器等中间件，需确保中间件接地良好，同时需确保 IPC 的连接线缆通过中间件也能接地良好。

附录二 AC 24V 线径与传输距离关系表

当线径大小一定，AC 24V 电压损耗率低于 10% 时，不同传输功率推荐的最大传输距离。（对于 AC 24V 交流供电设备，其最大允许电压损耗率为 10%。下面表格中所用线缆均为铜线，铜的电阻率为 $\rho = 0.0175\Omega \cdot \text{mm}^2/\text{m}$ ）

距离m (feet) 功率W	线径 mm 0.8 (20AWG)	1.0(18AWG)	1.25(16AWG)	2.0(12AWG)
5	122 (401)	194 (636)	307 (1008)	781 (2562)
10	61 (201)	97 (318)	154 (504)	391 (1281)
15	41 (134)	65 (212)	102 (336)	260 (854)
20	31 (100)	48 (159)	77 (252)	195 (641)
25	24 (80)	39 (127)	61 (202)	156 (512)
30	20 (67)	32 (106)	51 (168)	130 (427)
35	17 (57)	28 (91)	44 (144)	112 (366)
40	15 (50)	24 (79)	38 (126)	98 (320)
45	14 (45)	22 (71)	34 (112)	87 (285)
50	12 (40)	19 (64)	31 (101)	78 (256)
55	11 (36)	18 (58)	28 (92)	71 (233)
60	10 (33)	16 (53)	26 (84)	65 (214)
65	9 (31)	15 (49)	24 (78)	60 (197)
70	9 (29)	14 (45)	22 (72)	56 (183)
75	8 (27)	13 (42)	20 (67)	52 (171)
80	8 (25)	12 (40)	19 (63)	49 (160)
85	7 (23)	11 (37)	18 (59)	46 (151)
90	7 (22)	11 (35)	17 (56)	43 (142)
95	6 (21)	10 (33)	16 (53)	41 (135)
100	6 (20)	10 (32)	15 (50)	39 (128)

【备注】线径要求适用于单根、实心、圆形的铜线，多股绞线的电缆 AWG 值是由所有线的总横截面积决定。

保修说明

本保修卡适用于您购买的本公司系列产品。

1. 免费保修期一年（仅限中国大陆地区，中国大陆以外地区请参考英文说明）。
2. 凡保修期内，由于本产品自身引起的故障，请与公司售后服务部联系。
3. 保修时我们将使用您的保修卡信息，请认真填写。
4. 以下情况，属于有偿保修范围：
 - 人为原因造成的设备故障
 - 因使用环境不符合本产品要求造成的故障
 - 因不可抗力造成的产品损坏
 - 无保修卡
 - 已过免费保修期

用户信息

用户名称：

详细地址：

传真：

电话：

邮箱：

邮编：

产品名称：

产品型号：

购买日期：

客户咨询热线：**400-828-2866**

www.kedacom.com

KEDACOM

苏州科达科技股份有限公司
Suzhou Keda Technology Co.,Ltd.

中国 苏州市高新区金山路131号 (215011)
131 Jinshan Road, New District, Suzhou City, P.R.China, 215011
Tel: 86-512-68418188 Fax: 86-512-68412699 www.kedacom.com

05.03.800906-V4.3