

# 高清智能网络摄像机

HD Intelligent IP Camera

**KEDACOM**

快速安装指南

Quick Start Guide



## 一 前言

感谢您购买我司产品，如对本公司产品有疑问或需要，请随时和我们联系。

此内容（手册）的目的是确保用户正确使用本产品，以避免危险或财产损失。在使用产品之前，请认真阅读此手册并妥善保存以备日后参考。如果用户因没有按照以下安全说明，致使设备不能正常使用或损坏等情况，我司恕不负责，感谢您的配合。

## 二 安全使用注意事项

### 1. 电源要求

- 请在安装使用设备过程中，严格遵守当地各项电气安全规定。
- 请使用满足安全电压要求的电源，在设备运行之前检查供电电源是否正确。
- 请在安装配线时装入易于使用的断电设备，以便必要时进行紧急断电。
- 请保护电源软线免受踩踏或紧压，特别是在插头、电源插座和从装置引出的接点处。
- 请在断电状态下连接电源、告警、音频、RS485等线缆，严禁在设备上电的情况下连线。

### 2. 使用环境要求

- 请勿将摄像机对准强光（如灯光照明、太阳光等处）聚焦，否则容易引起过亮或漏光现象（这并非摄像机故障）也将影响摄像机寿命。
- 请在允许的湿度和温度范围内运输、使用和存储设备。
- 请勿将设备置于潮湿、多尘、极热、极冷、强电磁辐射或照明条件不稳定等场所。
- 请勿让任何液体流入设备，以免内部元件受损。
- 请勿阻挡设备附近的通风口，以免热量积蓄。
- 请在运送设备时，重新以出厂时的包装进行包装，或用同等品质的材质包装。
- 请勿在运输、存储及安装过程中重压、剧烈震动、浸泡设备。

工作环境	
工作电源	DC 12V/POE (以实际设备为准)
功耗	20W Max
温度	-40°C ~ +60°C
湿度	10% ~ 95% (无凝结)
海拔高度	-60m ~ 3000m
大气压	86kPa ~ 106kPa

### 3.日常维护与保养

- 请勿直接接触设备发热部件，以免烫伤。
- 镜头沾染灰尘或油脂时，用棉布或镜头清洁布擦拭。若遇污垢难以清除，蘸上少量镜片清洁剂，自镜头中心向外旋转轻轻擦拭，直到干净为止。禁止使用有机溶剂（苯、酒精等）对镜头和护罩前脸进行除尘、清洁。
- 请不要以任何方式拆卸或修改产品。（对未经认可的修改或维修导致的问题，本公司不承担任何责任）。
- 如果设备工作不正常，请联系经销商或最近的服务中心。

### 4.特别声明

- 本手册中的图示仅供参考，产品请以实物为准。
- 我们尽最大努力来保证本手册信息的正确性，如因升级等原因发生信息修改，恕不另行通知。
- 本手册能作为多个型号产品的使用指导，但不一一列举每个产品的使用情况，请您根据实际产品自行对照。
- 本产品使用IPCSearch激活后方能使用，激活时请填写有效邮箱，方便找回密码。IPCSearch请至官网下载，下载地址：<https://www.kedacom.com/cn/softtools/index.jhtml>
- 为了提高产品网络使用的安全性，建议您设置高强度密码：密码长度必须达到8-16个字符，且至少由数字和字母或特殊字符中的两种或两种以上类型组合而成。请您定期更改用户名的密码，建议每3个月更新一次密码。如果设备在较高安全风险的环境中使用，建议每月或每周更新一次。请妥善保管好您的用户名与密码。
- 将本产品接入互联网需自担风险，包括但不限于产品可能遭受的网络攻击、黑客攻击、病毒感染等，本公司不对因此造成的产品工作异常、信息泄露等问题承担责任，本公司将及时为您提供产品相关技术支持。
- 如需获取最新文档，请至官网下载，官网地址[www.kedacom.com](http://www.kedacom.com)。

### 三 外观及接口

外观尺寸：

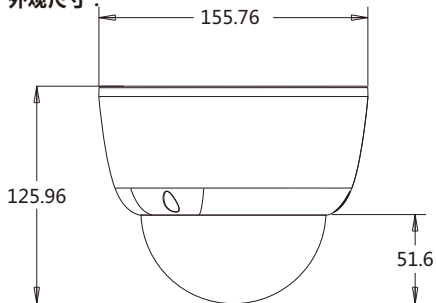

单位：mm

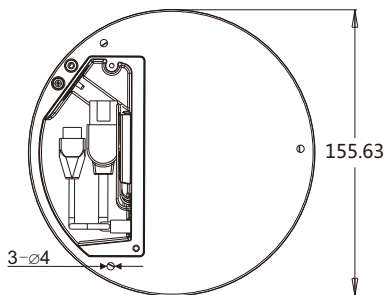

外观部件：

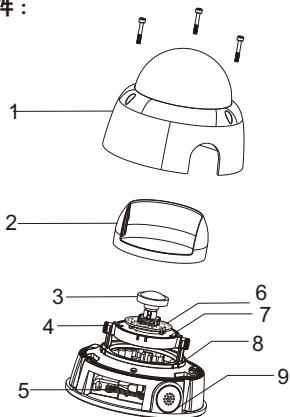

部件	部件名称
1	护罩
2	内罩
3	镜头
4	调节螺钉
5	尾线
6	镜头旋转部件
7	垂直旋转部件
8	底座水平旋转部件
9	侧出线孔

尾线：



表1 线缆接口介绍

接口	接口名称	功能描述
1	用户线缆组合	包含告警输入/输出，音频输入/输出，RS485串口等
2	电源接口	连接DC12V电源（连接AC24V电源时需安装转接头）
3	网络接口	连接交换机等网络接入设备

表2 用户线缆组合接口介绍

接口名称	序号	颜色	接口名称	功能描述
用户线缆组合	1	黑	RS485-A	RS485串口，与外界设备交互控制。如控制第三方设备
	2	棕	RS485-B	
	3	黄白	ALARM-IN2-GND	告警输入接地
	4	紫白	ALARM-OUT-A	告警输出接口：输出告警信号。 可连接设备：报警灯等
	5	黄	ALARM-OUT-B	
	6	绿	AUDIO-GND	音频接地
	7	蓝	AUDIO-OUT	音频输出接口，输出音频信号。 可连接设备：音箱等
	8	紫	AUDIO-GND	音频接地
	9	灰	AUDIO-IN1	音频输入接口，输入音频信号或进行语音对讲。 可连接设备：拾音器等
	10	白	AUDIO-IN2	
	11	粉红	AUDIO-GND	音频接地
	12	浅绿	ALARM-IN2	告警输入接口，输入告警开关量信号。 可连接设备：声控开关、烟感器等
	13	白黑	ALARM-IN1	
	14	白红	ALARM-IN1-GND	告警输入接地

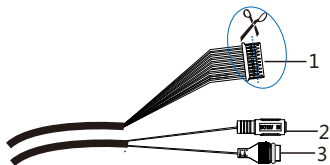
- 【说明】** 1) 告警输出ALARM OUT A 和 ALARM OUT B 不分正负极，组成一路告警输出。  
 2) 音频输出 (AUDIO OUT) 和音频输入 (AUDIO IN) 共用音频地线。  
 3) 不同型号尾线略有差异，请以设备实际尾线为准。

## 四 设备安装

设备支持吸顶安装、墙面安装、壁装、吊装、嵌入式安装。

吊装、壁装和嵌入式安装需配合支架进行安装，设备本身不含支架，请联系供应商购买。

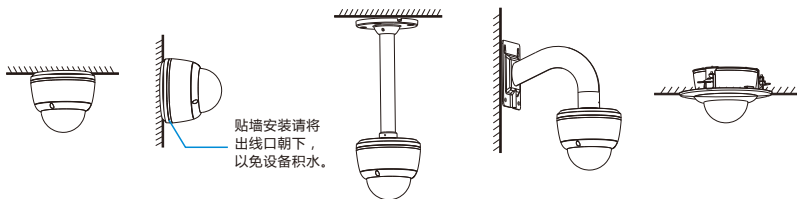

吸顶安装

墙面安装

吊装

壁装

嵌入式安装

整机重量：0.6kg（不含包装）

### 安装TF卡(可选):

1. 取下护罩。用六角扳手拧开半球护罩上的三颗螺钉，取下半球护罩。

操作时请注意以下几点：

- 护罩取下后放置时不要将透明罩直接放置在地面，避免刮花。
- 操作过程中，不要划伤透明罩，否则会影响图像效果。
- 不要撕下透明罩内外的保护膜，待后续安装完成后后再撕。

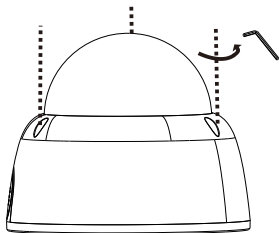

2. 安装TF卡（可选）。在如下图所示TF卡槽位置插入TF卡。TF卡容量最大支持256G，插入TF卡后，不建议对其进行热插拔。



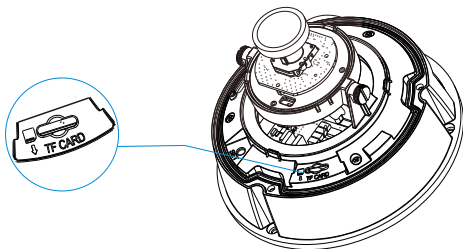

### 吸顶安装：

吸顶安装和墙面安装方式相同，本节以吸顶安装为例介绍其安装步骤。安装过程中请注意透明球罩的内外清洁。

当设备安装的墙体或天花板厚度和硬度适合固定自攻螺钉，同时其强度也能够承受设备的重量时，您可以进行吸顶安装或墙面安装。

1. 确定打孔位置。取出设备附件中的安装贴纸，根据监控区域，将其粘贴在天花板或者墙壁等安装面上。贴纸尺寸如下图所示。

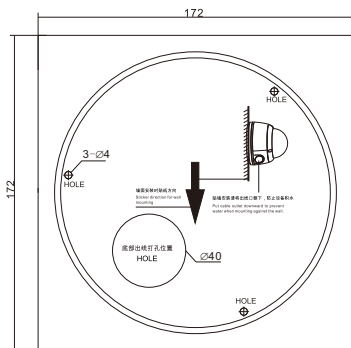

单位：mm

2. 打孔。在安装贴纸上带有“十字”标记的三个孔位处，打出三个塑料膨胀螺栓底孔，将三颗膨胀螺栓完全塞入到安装孔中。

**【说明】**如果在安装线缆时采用从安装面顶部出线的方式，还需要在安装贴纸标有“底部出线打孔位置”的位置打一个线缆出孔开口。如果采用从设备侧面出线的方式，需要通过半球底座上的U型线缆通道侧口将线缆引出。

3. 将设备底座固定在墙面，调整好位置。线缆引入到安装面上的出线孔中，再将设备安装底座上的三个螺丝固定孔对准安装面上的三个塑料膨胀螺栓固定孔，然后将三颗螺钉拧到三个塑料膨胀螺栓中，并锁紧。

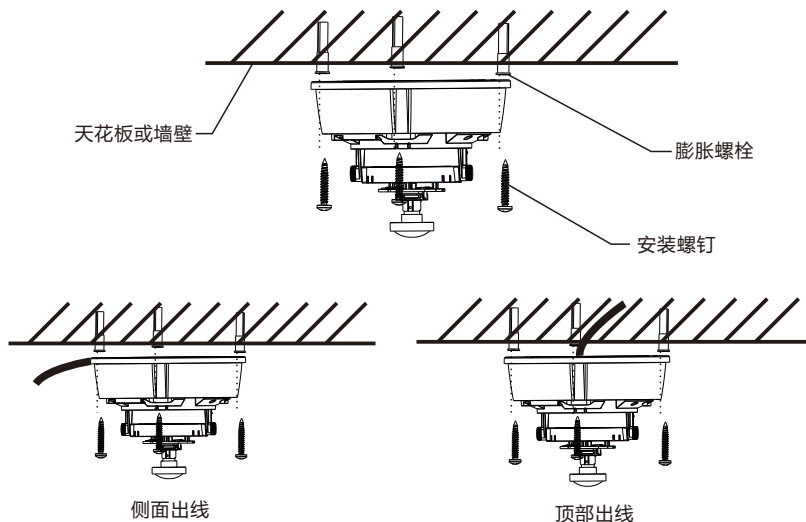

4. 调整镜头的监控方向。拧松镜头角度调节螺钉，手动旋转球体，镜头能够水平、垂直转动。转动镜头后方的旋转部件，将调节至 $\pm 90^\circ$ 时为走廊模式， $0^\circ$ 时为普通模式。调整时不宜用力过猛，以免损伤部件。调整后，拧紧镜头角度调节螺钉。

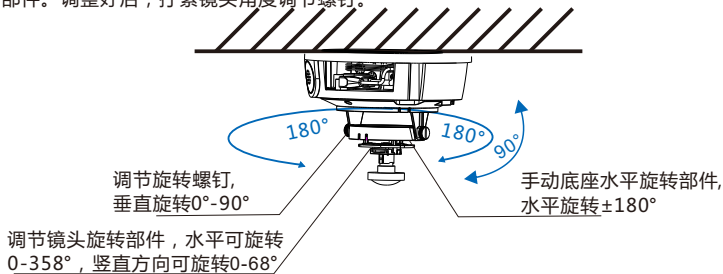

5. 安装内罩与球罩。将塑料罩凹槽对准调节螺钉，用手向上推动卡紧。盖上外罩，用六角扳手将三颗防拆螺钉拧紧，最后撕下半球透明罩外面的保护膜。

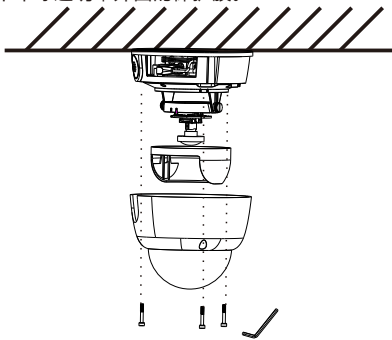

6. 连接线缆并上电。

## 吊装：

吊装支架和壁装支架不同，但安装方式类似，此处以吊装为例进行说明，壁装时请参考吊装安装步骤说明。

进行吊装或壁装，请确认安装的墙体或天花板厚度和硬度适合固定自攻螺钉，同时其强度也能够承受设备和支架的总重量。

吊装支架尺寸如下图：

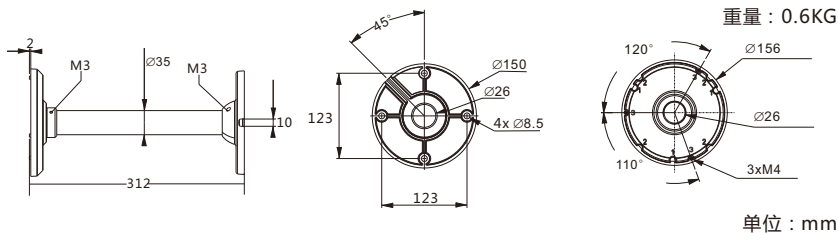

**【注意】**①吊装支架用于室内安装，一般不能用于室外。因特殊环境要求在室外使用时，请务必保证符合防水要求。若未做好防水而引起的进水故障，本公司将不承担由此引起的后果。

②用户定制的配合吊装支架使用的吊杆必须符合防水要求，不能进水、积水。

壁装支架尺寸如下图：

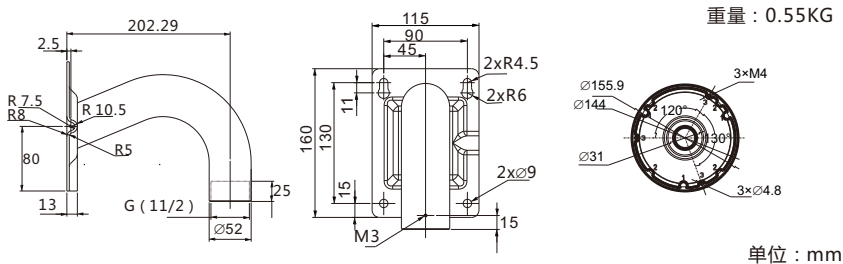

1. 墙面打孔。根据支架底座孔位，在墙面确认打孔位置并打孔，塞入膨胀螺栓。  
如果在安装线缆时采用从安装面顶部出线的方式，还需要在墙面打一个线缆出孔开口。如果采用从侧面出线的方式，需要通过支架底座上的U型线缆通道侧口，将线缆引出。
2. 取下护罩。用六角扳手拧开半球护罩上的三颗防拆螺钉，取下半球护罩。护罩取下后放置时不要将透明球面接地，避免刮花。

【说明】打孔选择钻头应与膨胀螺栓外径相配，孔深参考螺栓的长度。

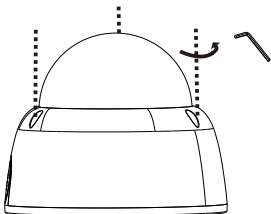

3. 穿线。采用顶部出线时，将线缆穿过安装面；若采用侧面出线的方式，将线缆穿过支架底座上的U型线缆通道侧口。

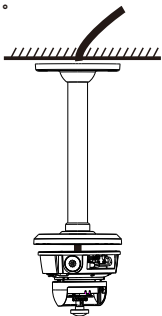

顶部出线

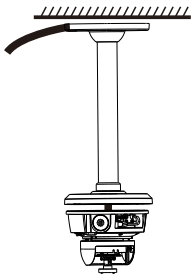

侧面出线

4. 将设备安装底座上的三个螺钉固定孔对准支架上的三个螺孔，然后将三颗螺钉拧紧，将半球固定在支架上。

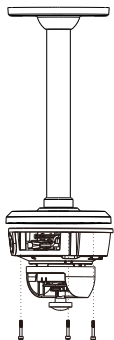

5. 固定支架。将支架底座上的四个螺孔对准安装面上的四个膨胀螺栓孔，将四颗自攻螺钉拧紧到四个塑料膨胀螺栓中，并锁紧。

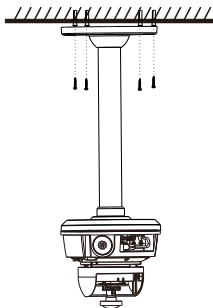

6. 取下内罩，参考吸顶安装的第4步进行镜头方向调节。确定好方向后，参考吸顶安装的第5步安装球罩。
7. 连接线缆并上电。

**嵌入式安装：**

嵌入式安装详见嵌入式支架安装方法。

## 五 登录客户端

### 1.最低配置和系统环境

- 处理器：3.3GHz酷睿®i3系列及以上或相同性能的其他处理器
- RAM内存：4GB及以上
- 操作系统：Windows7操作系统或更高版本
- 浏览器：推荐使用IE内核浏览器，使用其它内核浏览器会影响客户端部分功能的使用
- DirectX：9.0c

### 2.设备激活

第一次使用时请运行IPCSearch，在IPCSearch中将显示设备的IP地址、网关等信息。若IPC设备所接入的网络有DHCP服务，DHCP服务器将自动给IPC分配IP地址。

- 批量激活：在IPCSearch中选中设备，点击**批量处理**，在弹出的界面中设置admin用户的密码和找回密码时需要用的邮箱，点击**激活**按钮激活设备。设备将自动重启。
- 单个激活：在IPCSearch中选择设备，单击右键，选择**设备激活**。填写用户名、密码、找回密码时需要用到的邮箱。点击**激活**按钮激活设备。设备将自动重启。
- Web客户端激活：也可以通过Web客户端激活。将PC机与设备设为同一网段，登录Web界面。可在界面设置管理员密码和密码恢复邮箱，点击**激活**。

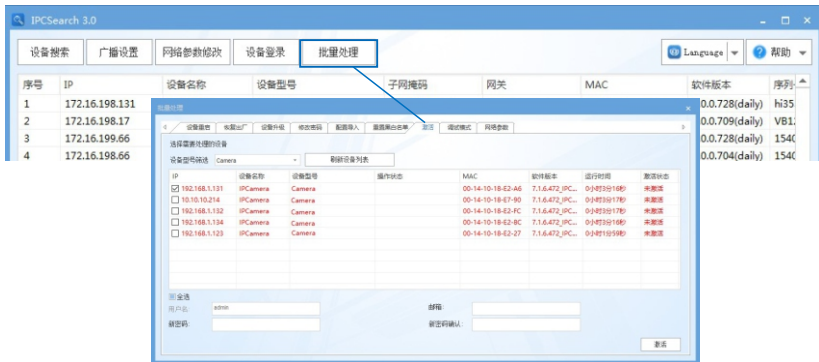

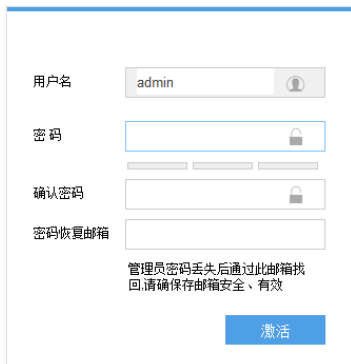

用户名

密码

确认密码

密码恢复邮箱

管理员密码丢失后通过此邮箱找回,请确保邮箱安全、有效

激活

### 3.修改设备IP

点击**修改网络参数**，在弹出的界面中配置网络参数。静态分配IP地址时，请选择自定义地址，填写以太网参数。修改参数配置，需要填写管理员用户用户名（admin）及激活设备时所设置的密码。完成IP配置后，设备将自动重启。

### 4.登录设备

1) 在IPCSearch中双击设备或点击**登录设备**，输入用户名和密码，登录Web客户端。



用户名

密码

登录



- 2) 登录成功后，下载并安装视频插件（IE内核浏览器）。
- 3) 进入客户端后，直接浏览图像。

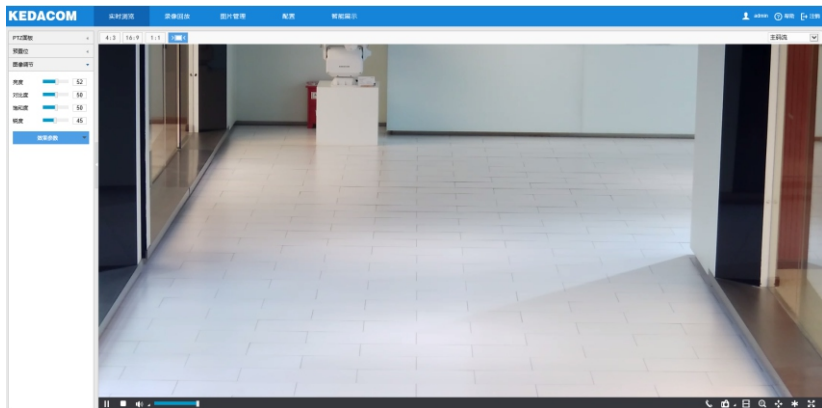

- 4) 若设备安装了TF卡，需确认TF卡是否已格式化，进入**配置>存储>存储管理**界面查看TF卡状态。如果状态显示为未格式化，需要勾选TF卡，点击右上角的**格式化**按钮进行格式化，才可正常使用。格式化过程支持分区，可用于存储录像和图片。

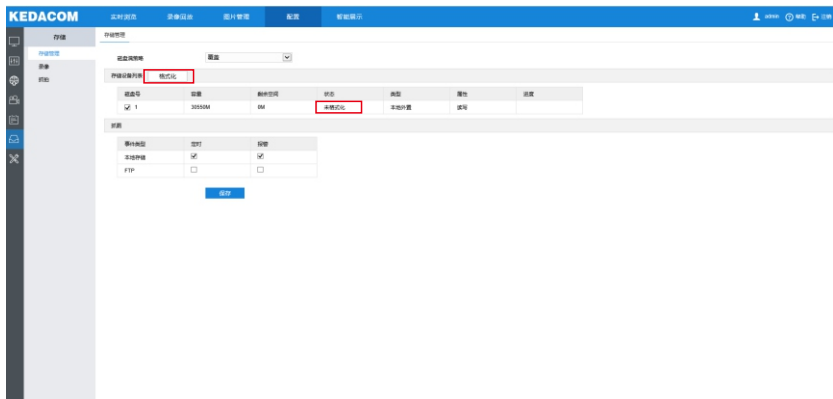

## 六 视野调节

进入Web端后可以直接浏览图像，可通过室内安装配置调节视野。

### 室内安装配置

进入**智能展示>智能配置>室内安装配置**界面，室内安装配置步骤如下：

- 1) 点击**安装示意图**，弹出安装示意图窗口。
- 2) 根据实际的安装环境，并参考室内安装架设参数（详见附录），对照安装示意图选择安装高度（只可选择2m、2.5m、3m、3.5m、4m中的一个参数），相应的水平距离范围显示在输入框之后。确定立杆的位置，测量并输入立杆到摄像机的水平距离，必须在水平距离范围之内。
- 3) 选择横标线的颜色，点击**显示横标线**，则视频画面中央出现2条所选颜色的水平线，即横标线。
- 4) 调节摄像机倾斜角，点击**拉远**或**拉近**按钮，确保视野中立杆上的2条线（高度分别为1.48m和1.62m）分别与视频画面的2条横标线完全重合。
- 5) 点击**打开清晰度调节**，界面出现一个红色框，该框内显示数字，为清晰度系数。该系数越大，清晰度越高。点击**聚远**、**聚近**或**自动聚焦**按钮使镜头对焦，清晰度系数亦随之变化，清晰度系数最大时表明达到最佳对焦位置。
- 6) 点击**保存**，设置生效。

**【说明】**步骤4)中，若无立杆，可通过人员进行调试，确保人员的眉毛和下巴分别与2条横标线重合即可。

### **【注意】**

- 1) 目前清晰度显示功能仅在编码格式为H.264或H.265时有效。调节清晰度时，建议用一个纹理丰富的物品做调节板，如报纸等。
- 2) 室内安装配置完成后，点击**保存**，设置才能生效，同时锁定摄像机的焦距。若在其他界面调节焦距，5分钟之后摄像机自动恢复到锁定状态。
- 3) 室外安装配置完毕后必须进行标定配置。
- 4) 镜头参数调试完成后，避免误操作，可对镜头进行锁定，进入**配置>摄像机>图像>聚焦>聚焦模式**界面，下拉菜单选择镜头锁定，锁定状态，镜头参数不可调节，如需重新调试，下拉菜单选择其他模式，比如自动聚焦（单次），解除锁定。

安装示意图

步骤一

安装高度 3 ▾

水平距离 10 (5.6~12.4)

显示横线线 红 ▾

显示倾斜角

视野

步骤二

打开清晰度调节

对焦



保存

## 附录 室内架设参数表

室内安装支持的高度范围为2m~4m，俯仰角范围为7.5-15度，推荐安装角度13度，水平角度不超过30度，人脸在画面中瞳孔间距不小于40像素。

摄像机高度：H	监控距离范围：L	摄像机角度：a	200W监控宽度	400W监控宽度
2m	2.7m-8.1m	13°	4m	4.5m
2.5m	4m-10.3m	13°	4m	4.5m
3m	5.6m-12.6m	13°	4m	4.5m
3.5m	8.1m-14.3m	13°	4m	4.5m
4m	9.8m-17m	13°	4m	4.5m

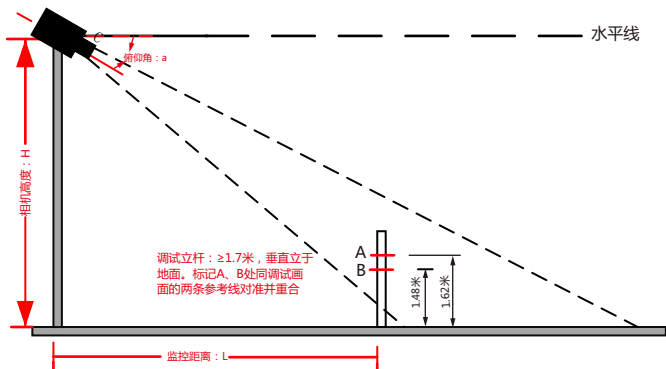

## 附录 DC12V线径与传输距离关系表

当线径大小一定, DC 12V电压损耗率低于10%时, 不同传输功率推荐的最大传输距离。(对于DC 12V直流供电设备, 其最大允许电压损耗率为10%。下面表格中所用线缆均为铜线, 铜的电阻率为  $\rho = 0.0175\Omega \cdot \text{mm}^2/\text{m}$ )

距离m 功率W \ 线径 mm	0.8 ( 20AWG )	1.0(18AWG )	1.25(16AWG)	2.0(12AWG )
5	38 ( 125 )	61 ( 199 )	96 ( 315 )	244 ( 801 )
10	19 ( 63 )	30 ( 99 )	48 ( 157 )	122 ( 400 )
15	13 ( 42 )	20 ( 66 )	32 ( 105 )	81 ( 267 )
20	10 ( 31 )	15 ( 50 )	24 ( 79 )	61 ( 200 )
25	8 ( 25 )	12 ( 40 )	19 ( 63 )	49 ( 160 )
30	6 ( 21 )	10 ( 33 )	16 ( 52 )	41 ( 133 )
35	5 ( 18 )	9 ( 28 )	14 ( 45 )	35 ( 114 )
40	5 ( 16 )	8 ( 25 )	12 ( 39 )	31 ( 100 )
45	4 ( 14 )	7 ( 22 )	11 ( 35 )	27 ( 89 )
50	4 ( 13 )	6 ( 20 )	10 ( 31 )	24 ( 80 )
55	3 ( 11 )	6 ( 18 )	9 ( 29 )	22 ( 73 )
60	3 ( 10 )	5 ( 17 )	8 ( 26 )	20 ( 67 )
65	注1	5 ( 15 )	7 ( 24 )	19 ( 62 )
70	注1	4 ( 14 )	7 ( 22 )	17 ( 57 )
75	注1	4 ( 13 )	6 ( 21 )	16 ( 53 )
80	注1	4 ( 12 )	6 ( 20 )	15 ( 50 )
85	注1	4 ( 12 )	6 ( 19 )	14 ( 47 )
90	注1	3 ( 11 )	5 ( 17 )	14 ( 44 )
95	注1	3 ( 10 )	5 ( 17 )	13 ( 42 )
100	注1	3 ( 10 )	5 ( 16 )	12 ( 40 )

- 【备注】**
- 1.传输功率超过60W, 需要用1.0 ( 18AWG ) 或以上线径。
  - 2.线径要求适用于单根、实心、圆形的铜线, 多股绞线的电缆AWG 值是由所有线的总横截面积决定。

## 保修说明

本保修卡适用于您购买的本公司系列产品。

- 1.免费保修期一年（仅限中国大陆地区，中国大陆以外地区请参考英文说明）。
- 2.凡保修期内，由于本产品自身引起的故障，请与公司售后服务部联系。
- 3.保修时我们将使用您的保修卡信息，请认真填写。
- 4.以下情况，属于有偿保修范围：
  - 人为原因造成的设备故障
  - 因使用环境不符合本产品要求造成的故障
  - 因不可抗力造成的产品损坏
  - 无保修卡
  - 已过免费保修期

## 用户信息

用户名称：

详细地址：

传真：

电话：

邮箱：

邮编：

产品名称：

产品型号：

购买日期：

